

データネームEX キャップレス 取扱説明書

※ご使用前に必ずお読みになり
大切に保管してください。

<特長>

- なつ印するたびに印面にインキが付着する。スタンプ台内蔵式だから、キレイな印影のまま連続なつ印できます。
- 日付変更の際に指がインキで汚れにくいベルトカバーを採用しています。
- 透明スライド部のフラットな部分をなつ印枠に合わせることで、まっすぐ押すことができます。
- 持ち運びに便利なスライドロック付きで、印面が誤って飛び出す心配がありません。
- 携帯に便利なストラップ取付け穴付き。

<日付の変更方法>

- 1.透明スライド部を奥まで押し込み、ロックボタンを押して透明スライド部を確実にロックしてください。(図1)
- 2.マスター部分が日付ベルトから完全に浮き上がっていることを確認してから、回転子を回して日付を合わせてください。(図2)
- 3.日付変更後、スライドボタンを確実に下まで移動させ、透明スライド部のロックを解除してからご使用ください。ロックを解除する際は、透明スライド部が飛び出しますのでご注意ください。

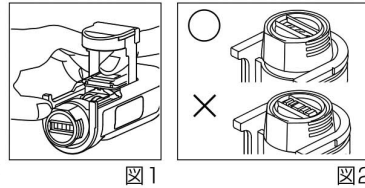

<日付変更時のご注意>

- 透明スライド部を確実にロックせず、マスター部分が日付ベルトから完全に浮き上がっていない状態で日付を変えたり、ベルトを半文字ずらしたまま、正しく整列させずに透明スライド部をもどすと、日付ベルトが損傷する恐れがあります。
- 日付変更直後は印影に濃淡が出やすいため、必ず不要な紙で試し押しをしてからご使用ください。

<日付部の高さ調整方法>

不要な紙に試し押しをして日付部がきれいに押せない場合は、日付部の高さを調整してください。

- 1.透明スライド部を奥まで押し込み、ロックボタンを押して透明スライド部を確実にロックしてください。
- 2.ラベルカバーを外し、高さ調整ネジをコイン等で回してマスター部分と日付ベルトの高さを調整してください。(図3)
※日付高さ調整は必ず、透明スライド部を奥まで押し込み、透明スライド部が確実にロックされた状態で行ってください。
※外したラベルカバーは、向きに注意して、必ず取付けてからご使用ください。

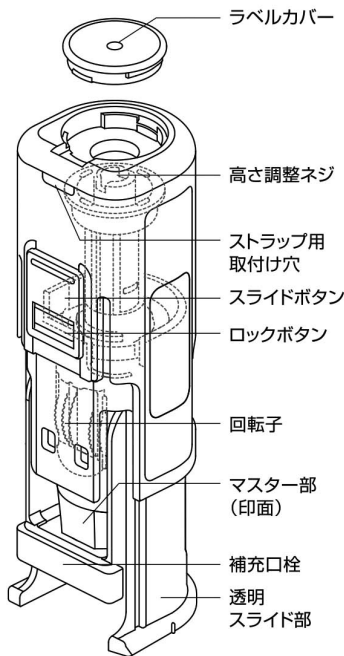
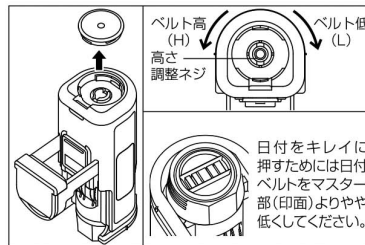

補充口(インキ吸蔵体)

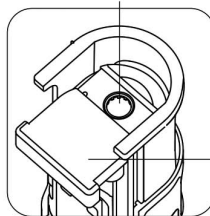

補充口栓

<透明スライド部(印面)のロック方法>

透明スライド部が伸びた状態でロックボタンを押すことで、透明スライド部が確実にロックできるので、机の引き出しやカバンの中などを汚す心配がありません。透明スライド部のロックを解除する際は、スライドボタンを確実に下まで移動させてください。(図4)

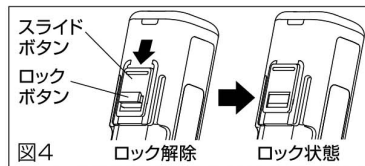

<インキの補充方法>

[1]インキの補充時期

半日ぐらいたつ印せずに放置した後のなつ印が、極端に薄いようであれば、インキの補充時期です。

[2]インキの補充方法

- 1.インキは必ず同色のデータネームEX専用補充インキ(品番:XLR-GL)をご使用ください。
- 2.透明スライド部が伸びた状態でロックボタンを押し、透明スライド部を確実にロックさせてください。
- 3.補充口栓を引き、補充口を露出させてください。(図5)
※インキ補充の際は、必ず透明スライド部が伸びた状態で行ってください。
- 4.補充インキ容器下部の硬い部分を持ち先端を上向きにしてノズル部をハサミで切ってください。(図6)
- 5.補充口より**1本分**を目安にインキを数回に分けて滴下してください。(図7)
- 6.インキが十分に浸透してから補充口栓を“カチッ”と音がするまで押し込んでください。
- 7.インキ補充後は、本体を立てたまま半日程度静置してください。ご使用前には、必ず不要な紙で試し押しをしてください。



図5



図6

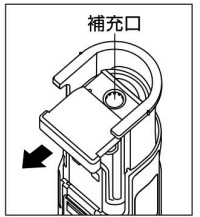

図7

[3]インキ補充時のご注意

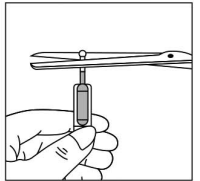
- 補充インキ容器の柔らかい部分を持ちノズルをハサミで切りますと、インキが飛び散る恐れがあります。
- インキが手に付いた場合は、早めに石鹸で洗い落としてください。万一、目に入った場合はすぐに水道水で洗い流し、医師の診断を受けてください。
- 他のインキを補充すると使用できなくなります。
- 補充インキのノズル先端等で補充口内のインキ吸蔵体を強く押さえたり、ひっかいたりすると損傷する恐れがあります。
- 補充口からインキがはみ出たり過剰にインキを補充されますとインキ漏れやなつ印のニジミの原因になります。

<使用上のご注意>

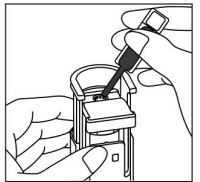
- 紙へのなつ印の目的以外には使用しないでください。
- ご使用後は印面保護のため、必ず印面をロックしてください。ロックが確実にされていないとポケットやカバンの中を汚す恐れがあります。
- 印面やベルトは柔らかい素材のため、必要以上の力でなつ印したり、ブラシでこすったり、ピン等先の尖った硬いものでつくと破損する恐れがあります。
- 紙粉等で印面が目詰まりしたときには、印面をセロハンテープの粘着面に軽く1~2回押しあてて取り除いてください。ガムテープなど粘着力の強いテープのご使用はおやめください。
- 紙質(アート紙・コート紙・トレーシングレターペーパー等の加工紙及び和紙等)によっては、乾燥が遅れたり、印影のニジミが生じたりしますのでご確認の上ご使用ください。
- ノンカーボン紙や感熱紙へなつ印されますと、発色文字が消えたり印影が変色することがあります。
- インキが手に付いた場合は、早めに石鹸で洗い落としてください。万一、目に入った場合はすぐに水道水で洗い流し、医師の診断を受けてください。
- 衣類等にインキが付くと落ちにくいので充分にご注意ください。
- 幼児の手の届かない所で使用・保管してください。
- 車中及び直射日光が当たる場所等、高温になる場所を避けて保管してください。

<ストラップの取付け方法>

お手持ちのストラップを取付け穴に通してご使用いただけます。



シヤチハタ株式会社

http://www.shachihata.co.jp/
〒451-0021 名古屋市中区天塚町4-69
お客様相談室 TEL 052-523-6935